

CERTIFICADO DE GARANTIA

Linha
NATURAL

Linha
REVESTIDA

Linha
Única

Bassan Pré-moldados Ltda Me, oferece garantia à este produto contra defeitos de fabricação pelo período total de 90 (noventa) dias de garantia legal. O prazo de garantia inicia sua contagem da emissão da Nota Fiscal de venda do produto, que deverá ser anexada ao presente termo. A garantia será válida somente mediante apresentação da nota fiscal de compra. Esta garantia se restringe à reparação ou substituição de peças que apresentem defeitos sob condições normais de uso, após análise e confirmação de que estas estão com defeito. Entre em contato com o Serviço Autorizado pelo telefone **(19) 3893-1251**.

Se confirmado o defeito e a procedência da reclamação, o fabricante substituirá as peças sem custo.

No caso de devolução de peças defeituosas, os custos de transporte devem ser pré-pagos pelo consumidor. Quando o fabricante retornar peças para o consumidor, o frete ou postagem também deve ser pré-pago pelo consumidor. Não existem outras garantias implícitas, exceto conforme estabelecido expressamente neste documento, e quaisquer garantias são limitadas à duração do período de cobertura aqui previsto.

A garantia (legal e / ou contratual) não cobre:

- Os defeitos decorrentes da inobservância das recomendações de uso e de limpeza contidas neste manual;
- Quaisquer falha ou dificuldade operacional decorrente de acidente, abuso, mau uso, alteração, vandalismo, instalação inadequada ou falha na manutenção de rotina ou serviços incorretos efetuados pelo próprio consumidor;
- Quando o produto for utilizado para fins diversos do recomendado no presente manual;
- Peças desgastadas pelo uso normal/natural;
- Alterações de cor e manchas não prejudicam o funcionamento do produto e assim não são fundamentos para qualquer reivindicação;
- Deteriorações ou danos devido as condições meteorológicas severas, tais como granizo, furacões, terremotos, tornados ou descoloração decorrente de calor e/ou exposição a substâncias químicas, diretamente ou na atmosfera;
- Ocorrência de corrosão (ferrugem) por exposição em ambiente com maresia, umidade excessiva ou com a retenção de determinados resíduos (sal, gordura, alimentos...);
- No caso de peças não mais disponíveis, o fabricante se reserva ao direito de substituir por outra peça parecida ou similar com igual funcionalidade;
- Peças danificadas (amassadas, riscadas) devido a acidentes de transporte ou manuseio, quedas ou atos e efeitos da natureza, tais como descargas atmosféricas, chuva, etc.
- Despesas por atendimento em que não for constatado nenhum defeito, ou relacionadas à orientação de uso que esteja neste manual de instruções ou no próprio produto, serão passíveis de cobrança aos consumidores.

Outras orientações sobre assistência técnica:

- Qualquer defeito que for constatado neste produto deve ser imediatamente comunicado ao fabricante pelo telefone **(19) 3893-1251**.
- Se você precisa de peças de reposição ou tem dúvidas sobre a montagem, utilização ou manutenção de seu produto, contate-nos pelos telefones **(19) 3893-1251** ou acesse www.bassanpremoldados.com.br
- O fabricante não se responsabiliza por pessoas ou empresas que assumirem qualquer outra obrigação ou responsabilidade relativa à venda, instalação, utilização, remoção, devolução ou substituição de seus equipamentos.



MANUAL DE MONTAGEM Churrasqueiras



Revendedor (carimbo)



#UmaMarcaQueFazBem
www.bassanpremoldados.com.br

Bassan
pré-moldados

desde
1993
FAZENDO BEM
PRA VOCÊ!

Churrasqueira com Revestimento

Obs.: O pé da 67/77/87/103 é composto por 2 peças.

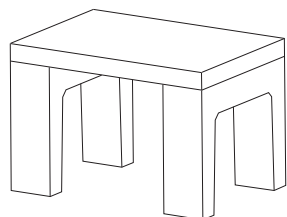
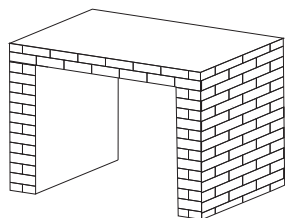

Churrasqueira sem Revestimento

- 1** Churrasqueira sem Revestimento:
Em uma superfície plana colocar os pés e sobre eles a base.

Churrasqueira Revestida:
Deixar nivelado a peça que formam os pés e a base.

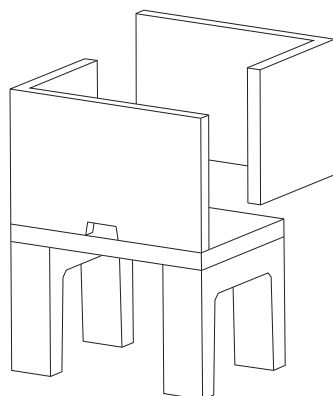

- 2** Encaixar as laterais em "L", que formam a caixa do braseiro, sobre a base.

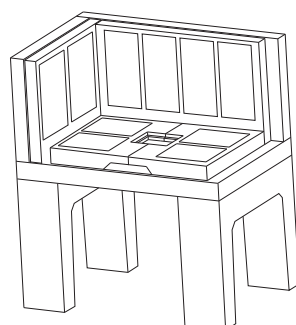

- 3** Iniciar a montagem do baseiro pelas peças laterais / frente / fundo, terminando com dois das 2 peças que formam apoio do ralo de ferro fundido.

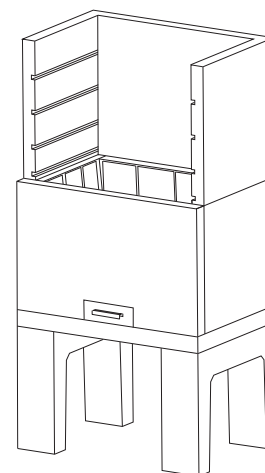

- 4** Colocar a soleira inox do braseiro. Sobrepor a pré coifa encaixando os dois espelhos inox (somente na churrasqueira sem revestimento).

Churrasqueira sem Revestimento

Churrasqueira com Revestimento

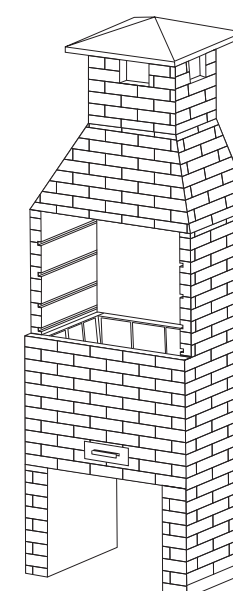
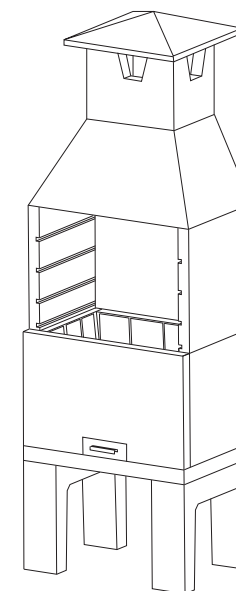

- 5** Colocar a coifa. Depois de montado, rejuntar o kit externamente. Para um melhor acabamento, seguir as recomendações. Construir a chaminé com módulos (máximo 07 unidades acima dessa quantidade é necessário fazer amarração entre eles) ou tubulação (será necessário usar adaptador 30x30x9"). Altura da chaminé acima do telhado: Mínima de 80 cm.

Fazem parte do kit:

Grelha;
Porta espeto;
Soleira;
Par de Espelho;
(Somente na churrasqueira sem revestimento).
Gaveta;
Ralo ferro fundido.

Recomendações:

- Evite choque térmico (como usar água para apagar o fogo);
- Nunca usar água ou pano úmido na limpeza, sob o risco de danos;
- A montagem do kit deverá ser feita somente em local coberto e protegido de ações externas (chuva, ventos), caso contrário sofrerá choque térmico (ocasionando trincas) e perda da garantia;
- Depois de montado, rejuntar todo o kit externamente com rejunte ou argamassa refratária;
- Depois de montado, deixar secar por 2 (dois) dias. E antes do uso fazer 3 (três) pré-aquecimentos com 3 pedaços pequenos de carvão ou lenha própria para esse fim;
- É normal aparecer fissuras/trincas no produto com o tempo de uso.

Obs: A coifa da BS 100 é composta por 2 (duas) partes.